

MADE IN POLAND

www.isdvectis.pl

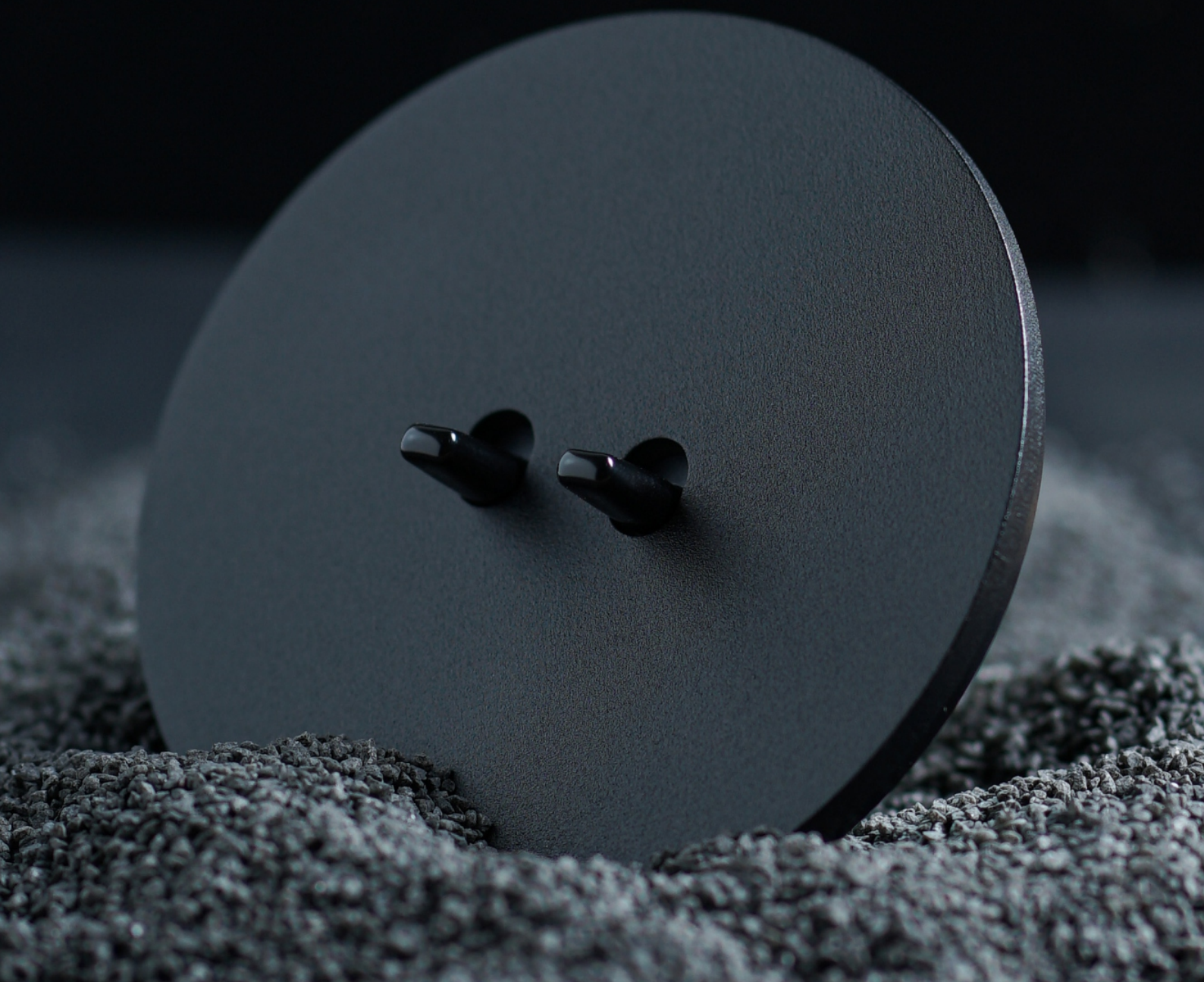

**vectis**

włącznik, element
dopełniający
każde wnętrze



vectis

Minimalistyczny design, nawiązujący do historycznych przełączników, zaprojektowany w nowoczesnej formie sprawia, że włączniki Vectis są uniwersalne i ponadczasowe.

Modułowy charakter pozwalający zestawiać ze sobą różne kolory i tworzyć tysiące kombinacji, dzięki czemu włączniki Vectis dopasują się do każdego wnętrza.

Szerokie wykorzystanie aluminium, ręczna obróbka i wykończenie elementów, własny park maszyn i malarnia proszkowa, w połączeniu z dbałością o każdy szczegół, jest gwarancją najwyższej jakości.

Elastyczne podejście i możliwość tworzenia indywidualnych zestawów kolorystycznych bądź układów, pozwala jeszcze swobodniej wplatać włączniki w najbardziej wymagające projekty.



Jakość i dbałość o każdy szczegół.



Możliwość tworzenia tysięcy konfiguracji.



Od pojedynczych do pięciokrotnych w standardzie.



Możliwość zamawiania niestandardowych konfiguracji i kolorów.



Montaż w standardowej Polskiej puszcze Ø60mm.

SERIA round

Estetyka i symetria okręgu znajduje szerokie zastosowanie w architekturze i wzornictwie. Nie mogło więc zabraknąć takiego kształtu w seriach włączników vectis.

Seria round swoimi miękkimi liniami, dość nieoczywistymi w świecie włączników mocno wyróżniają się na tle innych serii.

Włączniki te stanowią odpowiedź na poszukiwania okrągłych kształtów pasujących do aranżacji, która może być klasyczna, nowoczesna, industrialna ... odpowiednia konfiguracja kolorów i tekstur sprawi, że seria ta może odnaleźć się w każdym wnętrzu.

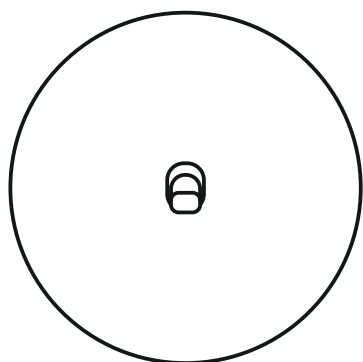

Wymiary

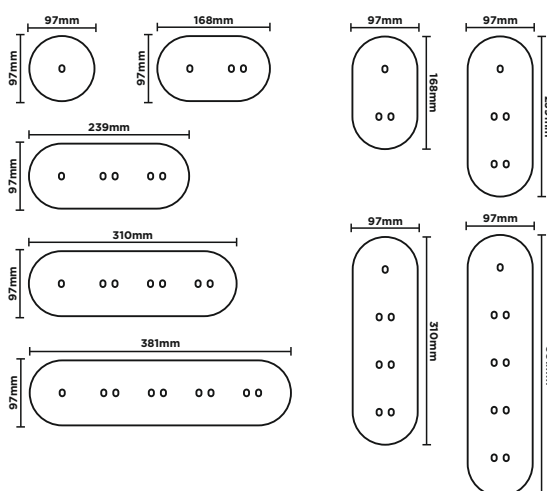

SERIA square

Prostokąt jest jednym z najbardziej podstawowych kształtów i swoją klasyczną formą świetnie odnajduje się we włącznikach.

Seria square oddaje w ręce projektantów podstawową formę minimalistycznego włącznika, którego klasyczne linie sprawdzą się w wielu aranżacjach.

Prostokątne kształty, zarówno pionowe jak i poziome ładnie współgrają również w konfiguracjach wielokrotnych, rozszerzając możliwości ich zastosowania.

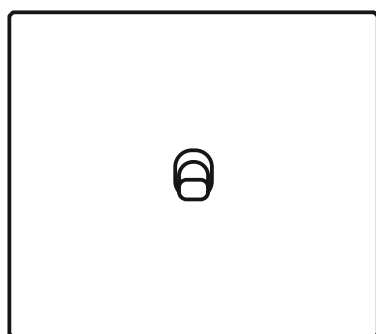

Wymiary

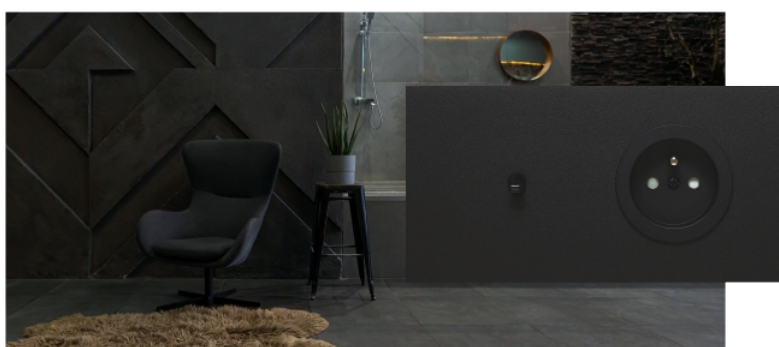
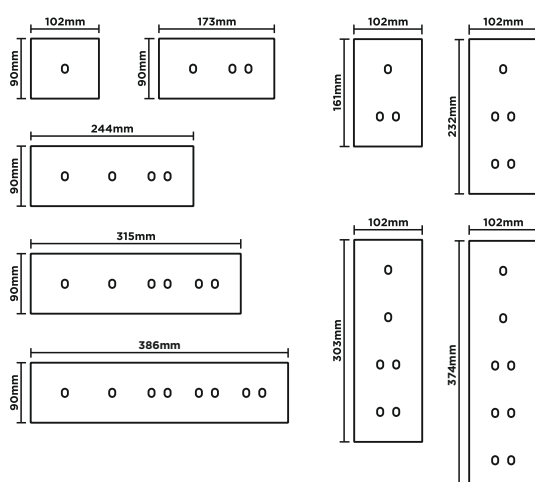

SERIA cube

Kształt który łączy zalety poprzednich serii, dość klasyczny, jednak zmiękczony wprowadzeniem zaokrąglonych narożników.

Seria cube to wynik naszych spotkań i rozmów z klientami, które zainspirowały nas do stworzenia tego kształtu. Nieco mniejsza ramka, zachowująca symetryczność i klasyczny wygląd z lekkim akcentem w narożnikach.

Bardziej nowoczesny wygląd świetnie sprawdza się w odważniejszych wykończeniach i dedykowanych kolorach.

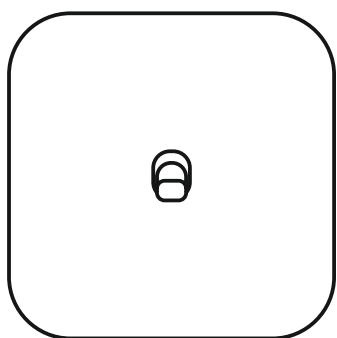
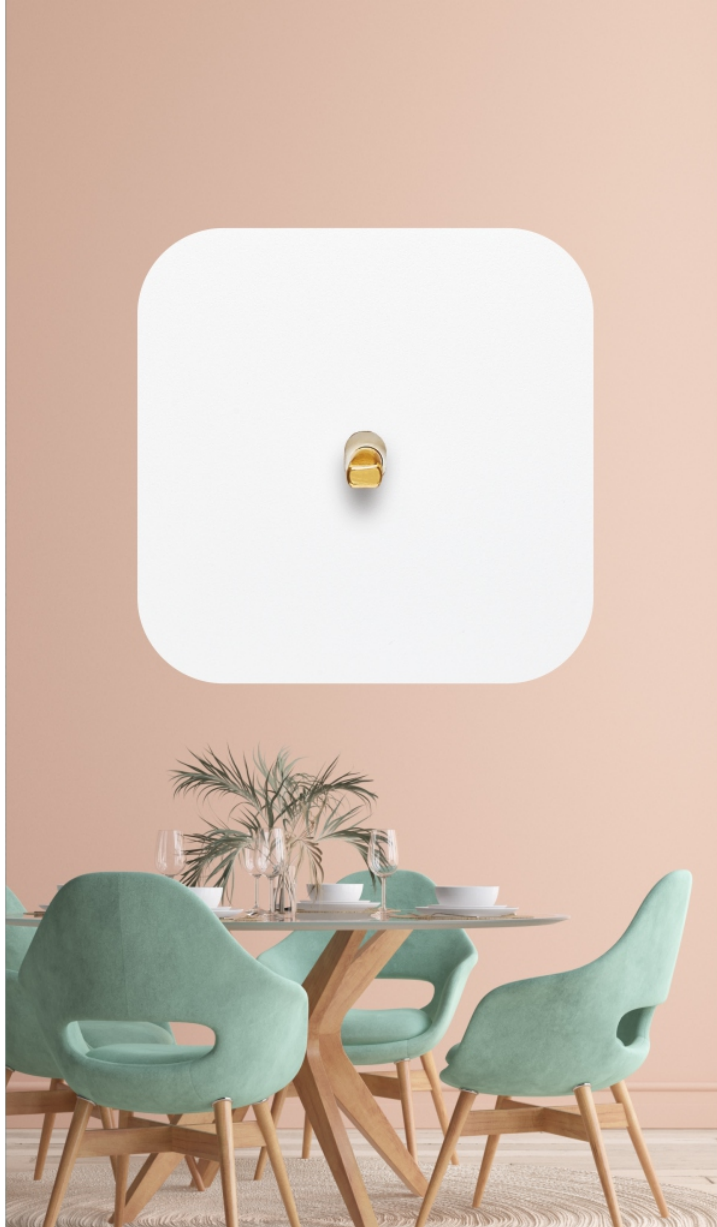

Wymiary

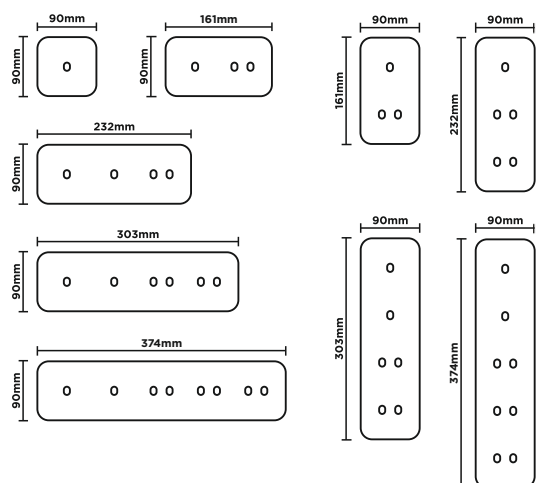

RAMKI - CZARNE | BIAŁE



CZARNY

RAL 9005
DROBNA STRUKTURA



BIAŁY

RAL 9016
DROBNA STRUKTURA

RAMKI - SZCZOTKOWANE



ZŁOTY



ALUMINIUM



TYTAN



MIEDŹ



BRAŹ

RAMKI - EFEKTY



STARE ZŁOTO



RDZA



PATYNA 02



PATYNA 03



PATYNA 04

RAMKI - RAL | NCS

FARBA PROSZKOWA - DROBNA STRUKTURA

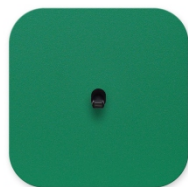

KOLORYSTYKA VECTIS



Czarny



Biały



Złoty



Patyna



Chrom

KOLORY DŹWIGIENEK



Biały



Czarny



Szampański



Złoty



Grafitowy



Aluminiowy

KOLORY PŁAKIETEK GNAZD

Z uwagi na technologię druku katalogu, kolory na zdjęciach mogą różnić się od kolorów malowanych produktów.

pełna gama mechanizmów

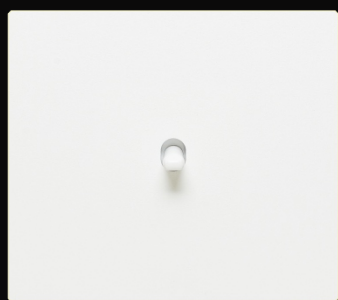

Włącznik pojedynczy

Uniwersalny
Krzyżowy
Dzwonkowy (monostabilny)
Ściemniacz



Włącznik podwójny

Świecznikowy (seryjny)
Podwójny schodowy
Podwójny krzyżowy
Roletowy
Podwójny dzwonkowy
(monostabilny)



Gniazda

Gniazdo 2P+Z
Schuko
Standard Brytyjski

RJ 45 cat. 5, RJ 45 cat. 6, TV, SAT, HDMI, USB ładujące (typ A, C)

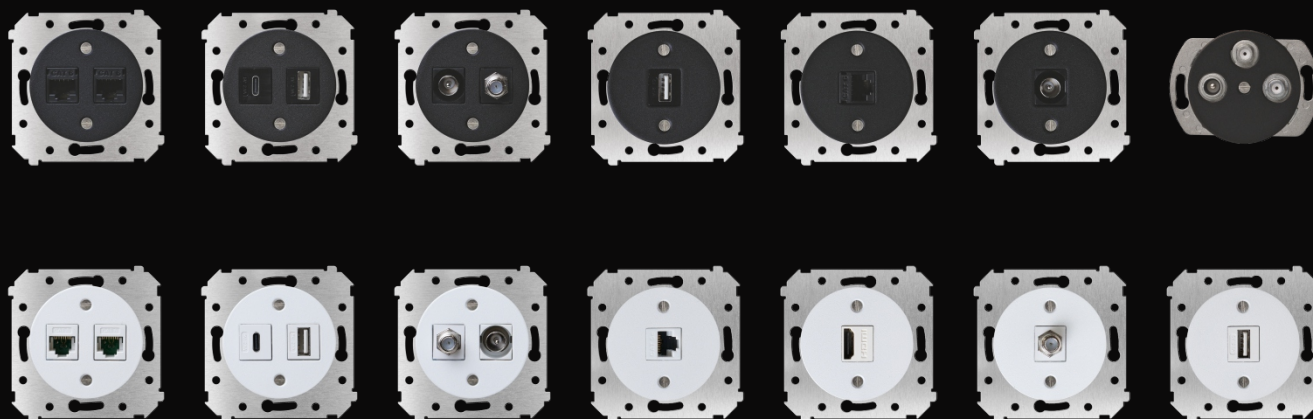

Przykładowe konfiguracje

Ramki podwójne poziome

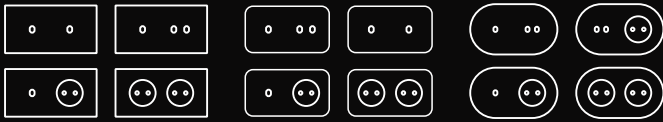

Ramki podwójne pionowe

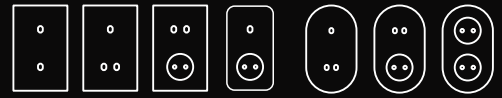

Ramki potrójne poziome

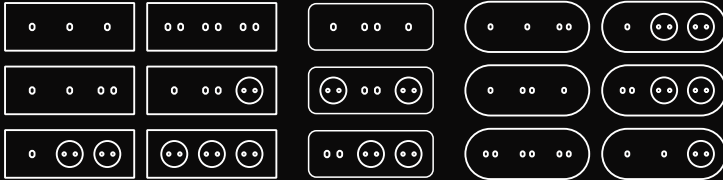

Ramki potrójne pionowe

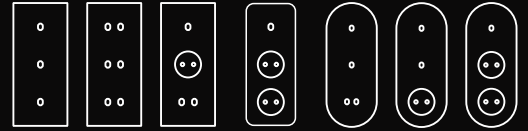

Ramki poczwórne poziome

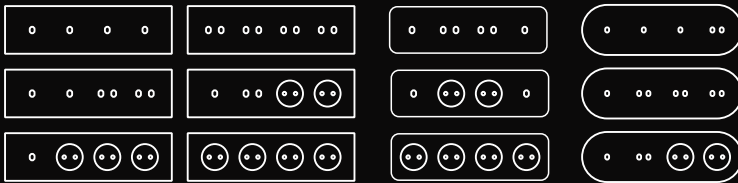

Ramki poczwórne pionowe

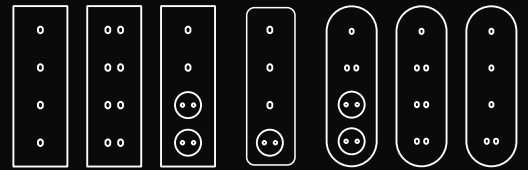

Ramki pięciokrotne poziome

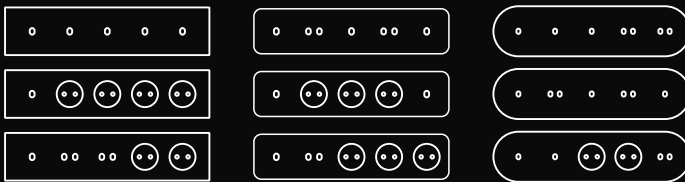

Ramki pięciokrotne pionowe

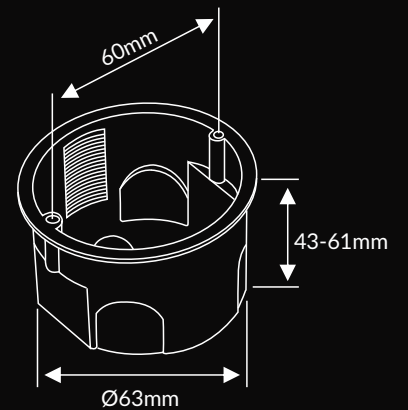
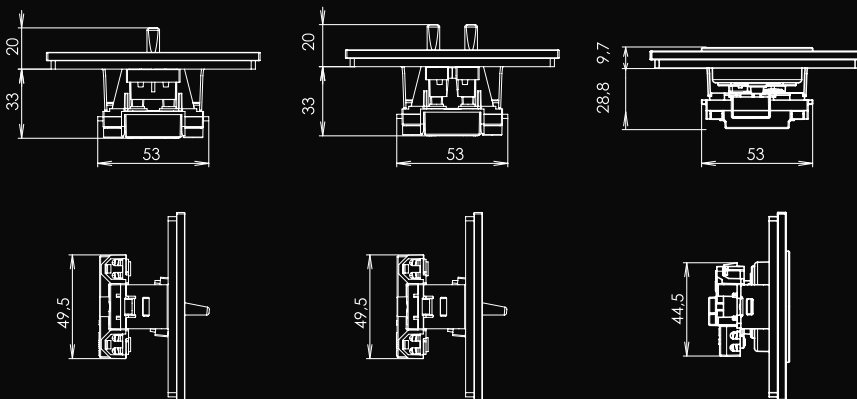
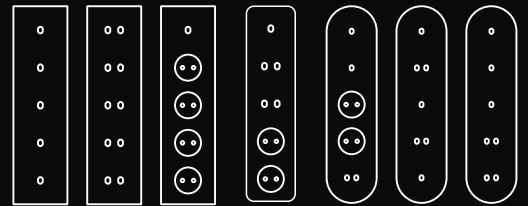

Montaż w standardowych puszkach Ø60mm (pojedynczych oraz wielokrotnych, modułowych do ścian zwykłych i g/k)



facebook | vectisswitch

instagram | vectis_switch

www.isdvectis.pl